

LIRE INTÉGRALEMENT LA NOTICE AVANT DE COMMENCER TOUT TRAVAIL

PRÉPARATION DU SUPPORT

- Le support doit être propre, sain, sec, lisse, solide, plan, normalement absorbant, et non exposé à des remontées d'humidité.
- La préparation du support appartient à l'applicateur, car il engage sa responsabilité.

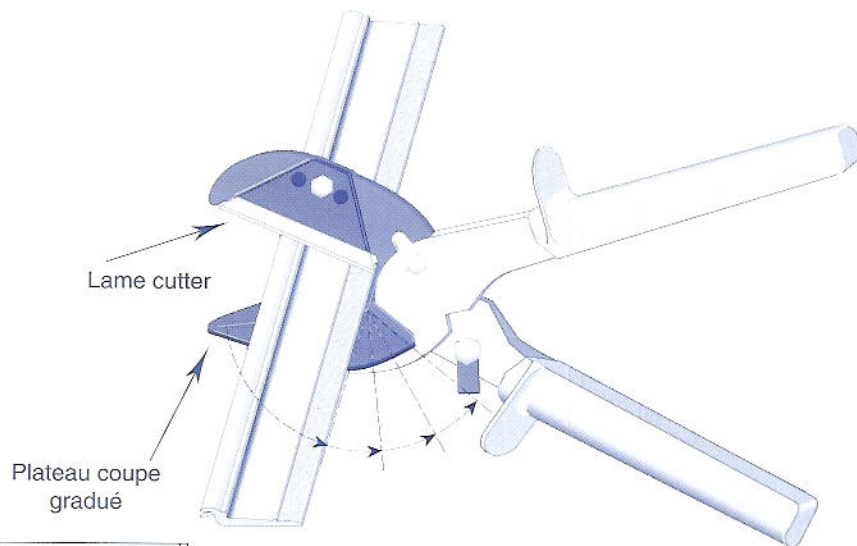

POSE DES BAGUETTES

TissuFix

- Encollez le dos des baguettes par 5 unités environ à la fois, avec un pinceau brosse (de 2 cm).
- Encollez le support à l'emplacement qui recevra ces baguettes.
- Utilisez toujours une colle "Néoprène Gel".
- Appliquez la première baguette encollée (la colle étant sèche) en marouflant fortement.

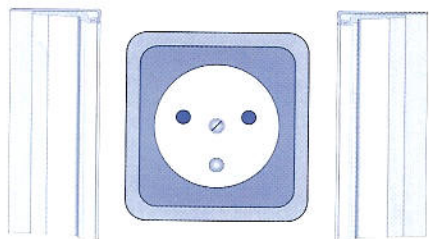
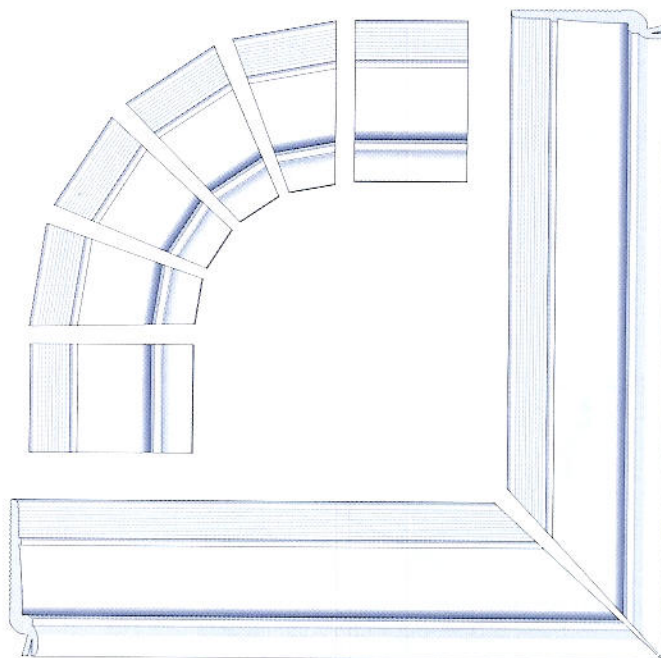

(Il est possible de clouer ou d'agrafer les baguettes sur le mur).

- Utilisez les chutes des baguettes pour caler les prises et interrupteurs sous l'épaisseur du tissu posé.

- Découpez vos baguettes (angles, longueurs...), avec la cisaille spéciale **MULTICOUP'** prévue à cet effet (système plateau-coupe gradué pour coupe parfaite à 45°).

(Vous pouvez aussi utiliser une scie et une boîte à onglets).

- Bien appuyer les lèvres contre les butées (plafond, plinthe, boiserie ou équerre de butée).

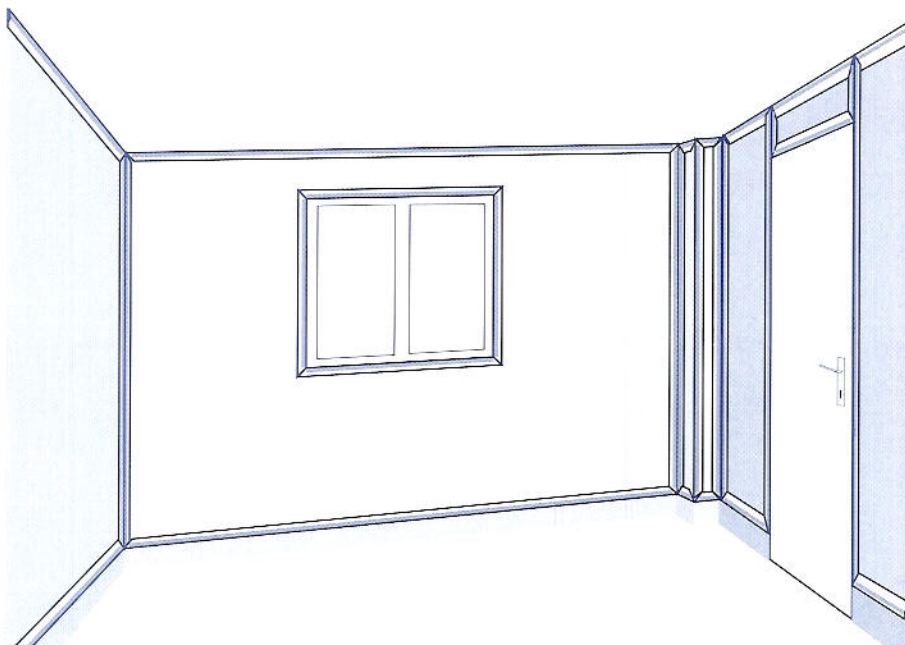

POSE ANGLE ET PLAFOND

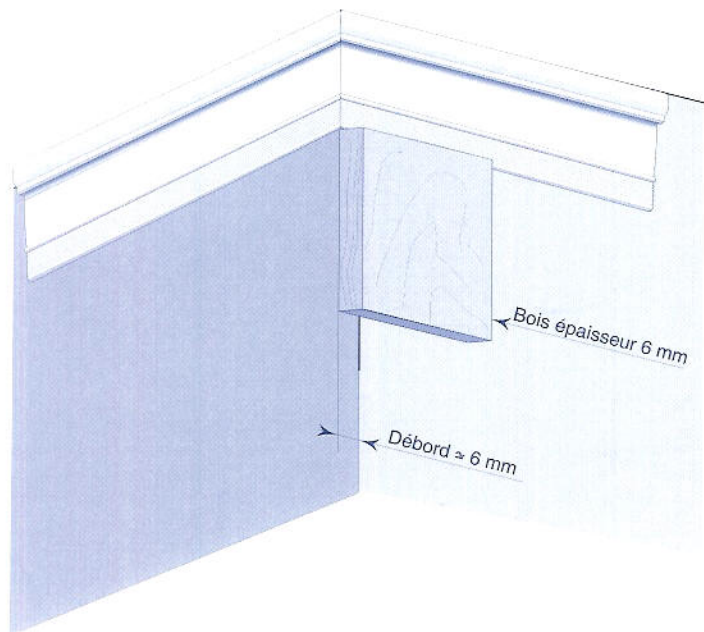

POSE ANGLE DE PILIER

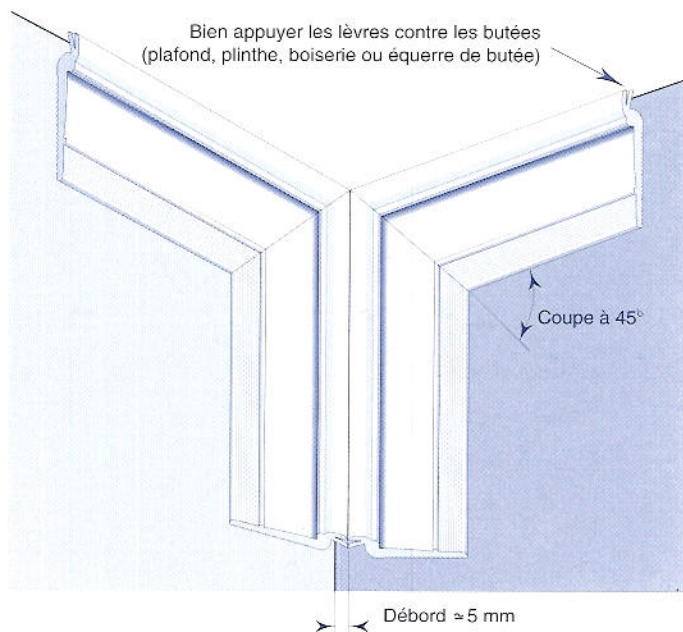

BAGUETTE DE BUTÉE

- Cas spécial pose baguette sans butée existante : tour de porte, de fenêtres, etc... dont les couvre-joints sont arrondis.

- Appliquer la baguette cornière par collage comme pour la baguette principale, puis appliquer la baguette

TissuFix



BAGUETTE TISSUFIX

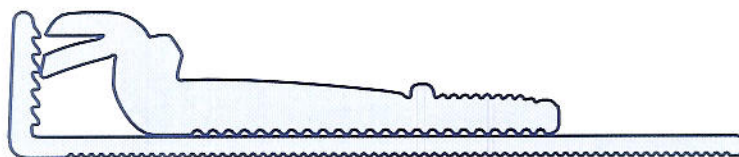

BAGUETTE TISSUFIX
ET SON ÉQUERRE DE BUTÉE

COUPE

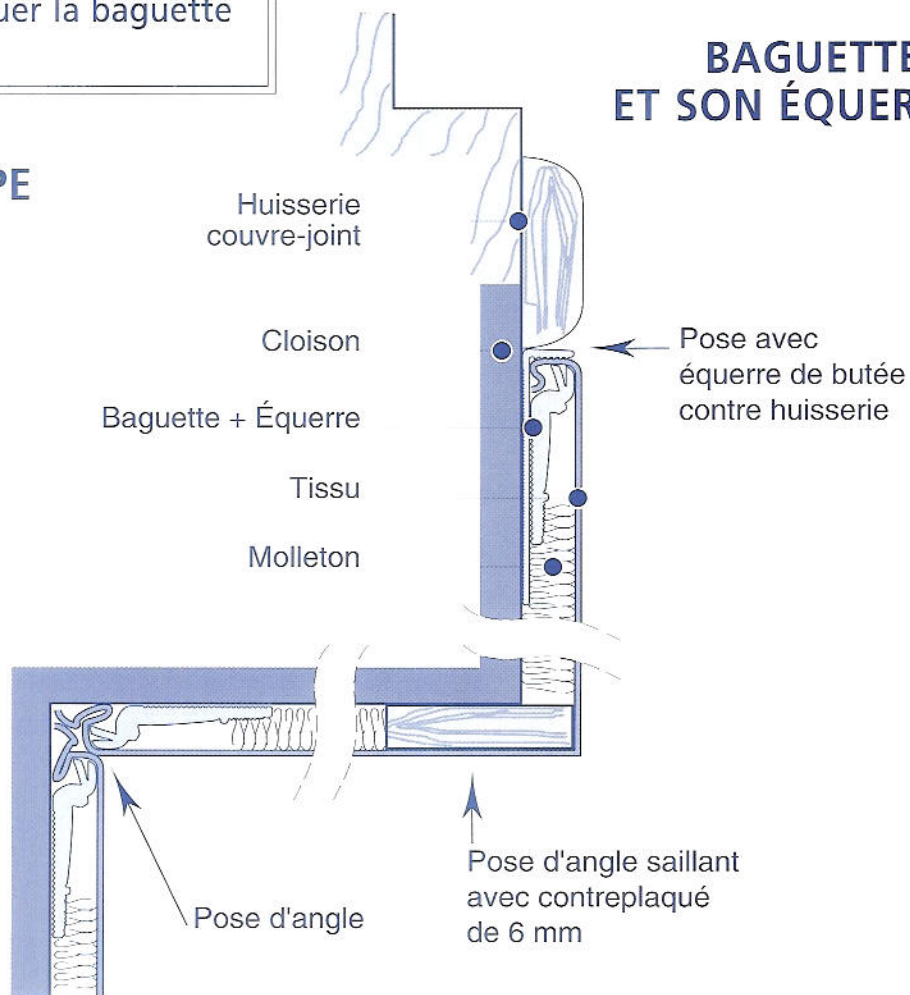

POSE TISSU

- Mesurez la hauteur maximale sol-plafond.
- La hauteur de la plinthe donnera votre marge de sécurité.
- Coupez votre tissu panneau par panneau en laissant environ 5 cm de marge de sécurité sur la longueur, l'angle, au plafond et en plinthe.
- Présentez chaque panneau en «appointant» tous les 30 à 50 cm avec la spatule. ①

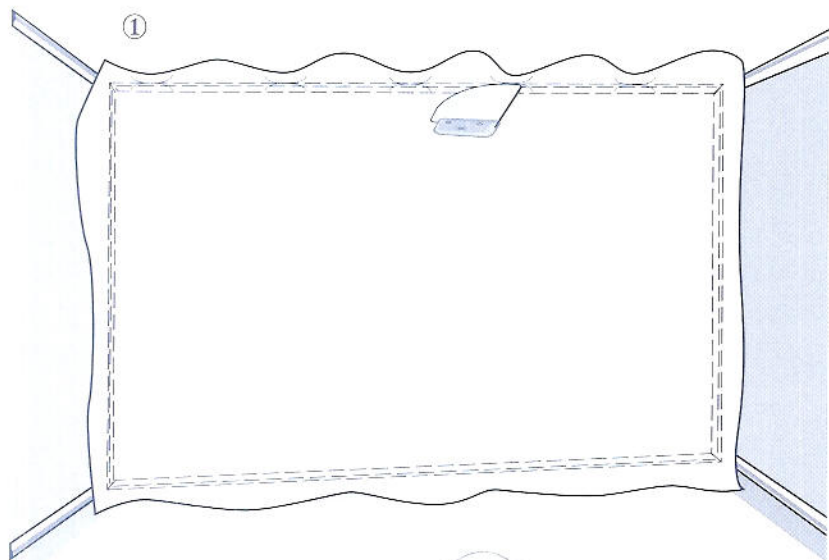

**UTILISEZ
LA SPATULE
POUR CLIPSER
LE TISSU DANS
LES BAGUETTES**

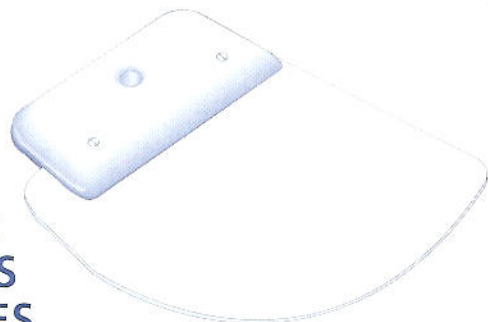

5

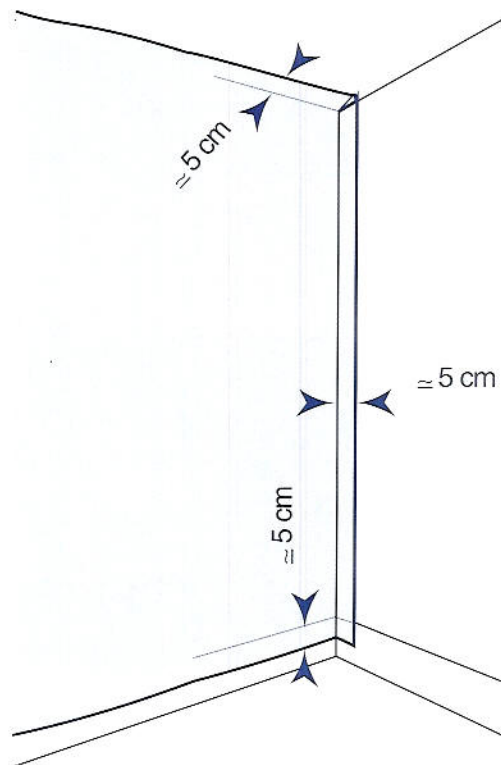
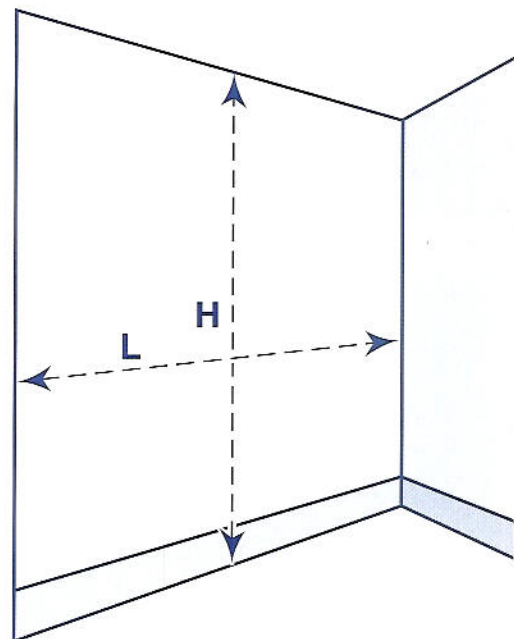

CONSEILS DE POSE POUR LE TISSU

- Introduisez le tissu entre les lèvres de la baguette **TissuFix** et dans l'angle et le mur ou le plafond, ou la plinthe avec la spatule. ②
- Si des petits faux plis apparaissent après l'introduction du tissu dans les lèvres repassez votre spatule en la faisant aller et venir par un léger mouvement de rotation. Les plis disparaîtront. ③
- Découpez les bavettes afin d'obtenir un débord final de 0,5 à 1 cm et bourrez votre tissu dans les lèvres avant d'araser. ④

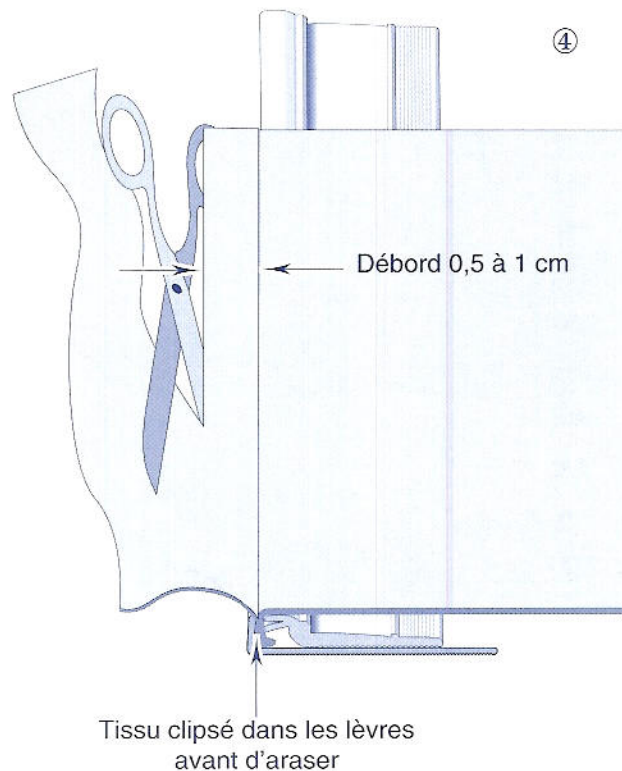
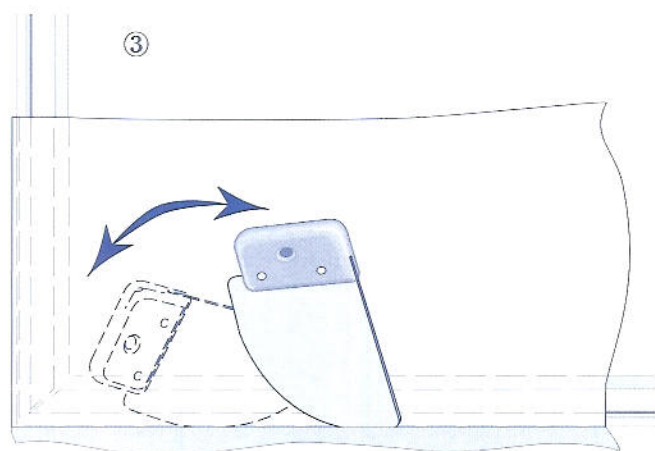
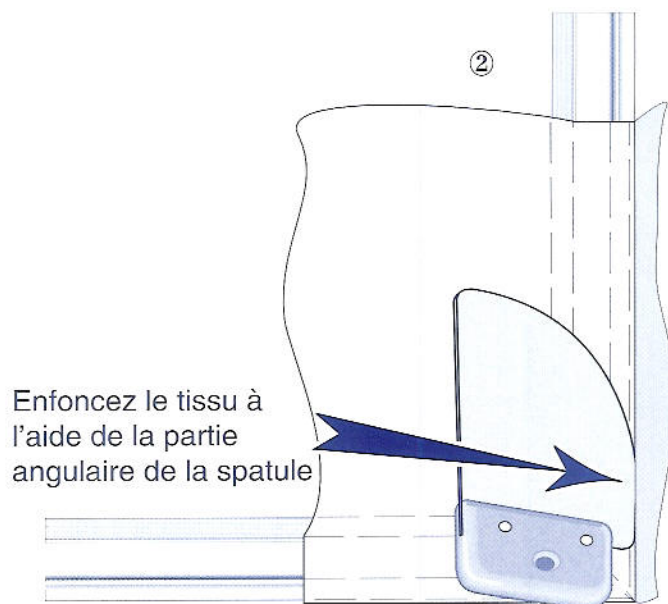

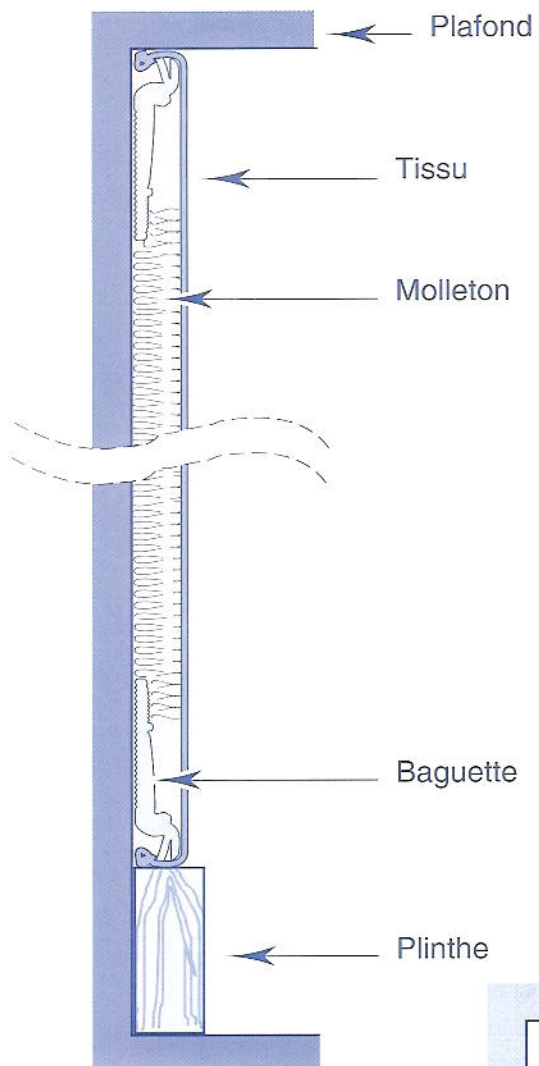

**POSE ENTRE
PLAFOND
ET PLINTHE**

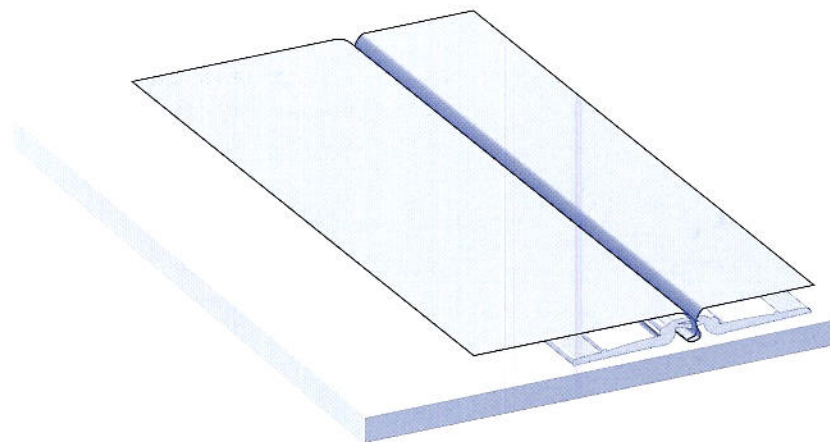

**POSE RACCORD À PLAT
«FAUSSE COUTURE»**

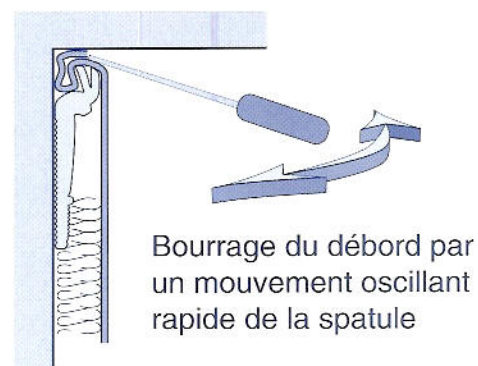
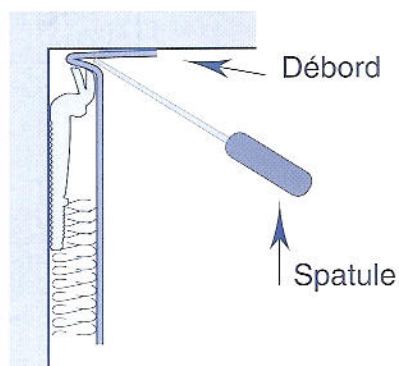

BOURRAGE DE LA BAVETTE OU DU DÉBORD

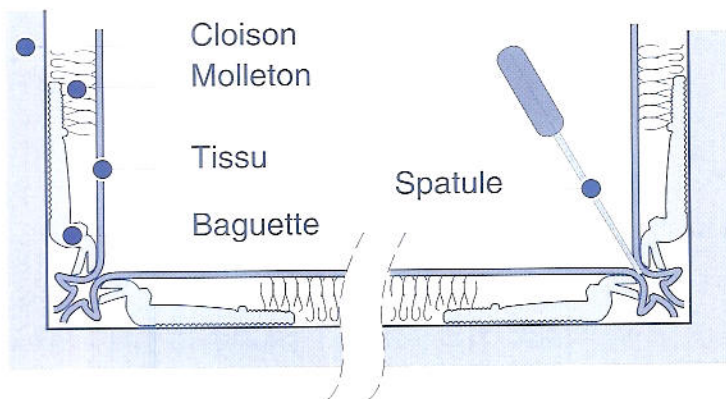

POSE D'ANGLE À ANGLE

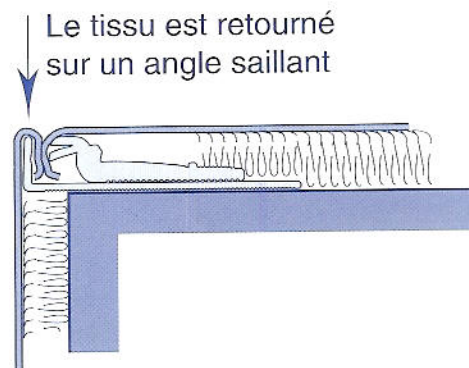

POSE ANGLE SAILLANT

Jeux baguettes en plafond et plinthe
(voir dessin P. 3 Angle de pilier)